

FCHD 900 RC X
FCHD 1200 RC X
FCHD 900 RC WX
FCHD 1200 RC WX

CAPPA A CIELO

CEILING HOOD

HOTTE DE PLAFOND

CAMPANA DE TECHO

DECKENHAUBE

IT

ISTRUZIONI PER L'INSTALLAZIONE E L'USO

EN

INSTRUCTIONS FOR INSTALLATION AND USE

FR

INSTRUCTIONS POUR L'INSTALLATION ET L'UTILISATION

ES

INSTRUCCIONES PARA LA INSTALACIÓN Y USO

DE

INSTALLATION UND GEBRAUCH

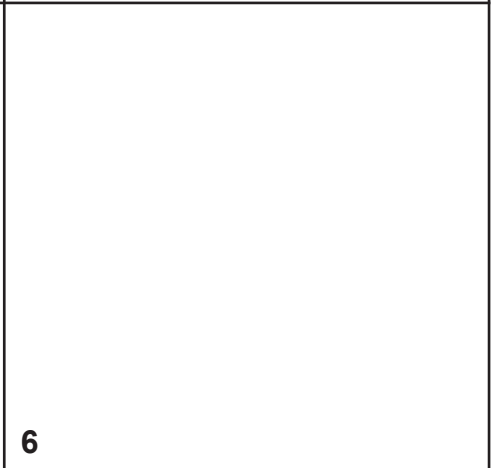
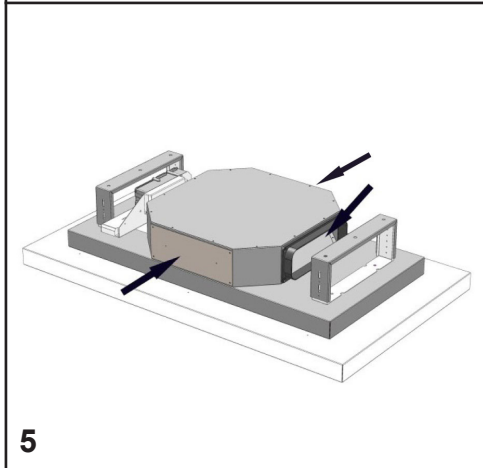
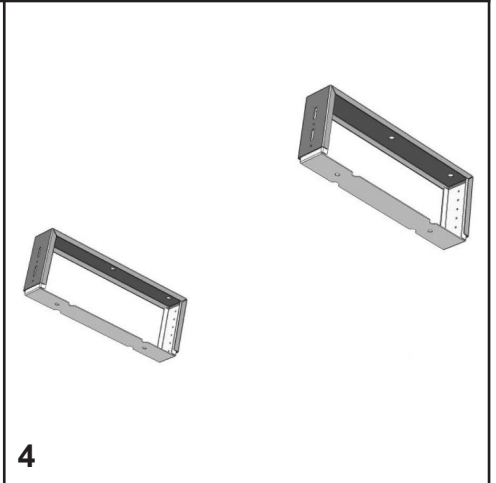
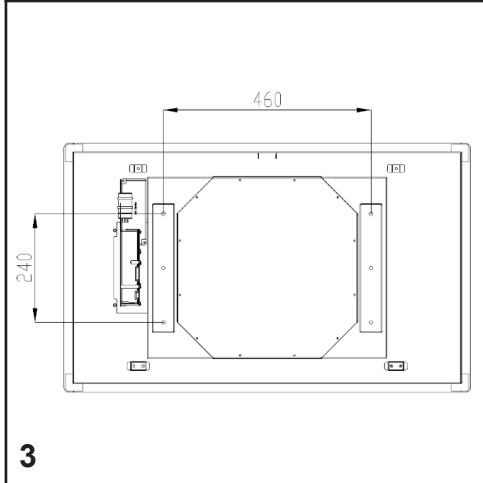
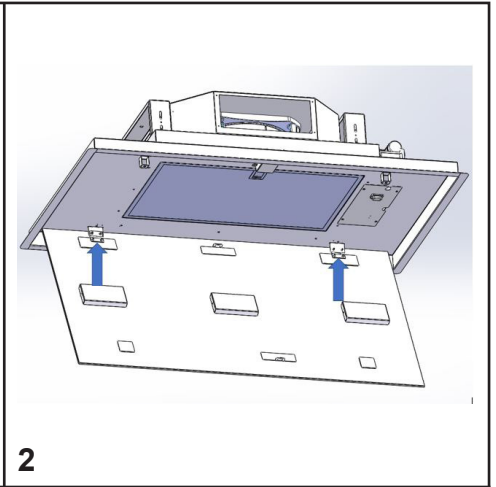
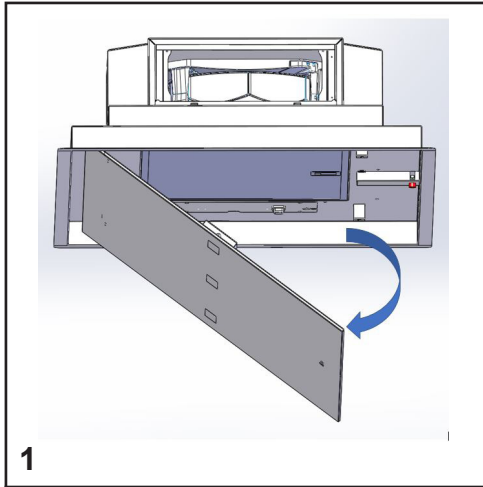

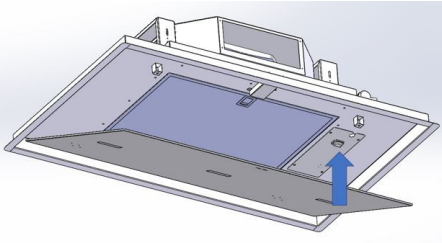

7

Avvertenze

Sistema d'uso

Installazione

Funzionamento

Manutenzione

AVVERTENZE

L'apparecchio può essere utilizzato da bambini di età non inferiore a 8 anni e da persone con ridotte capacità fisiche, sensoriali o mentali, o prive di esperienza o della necessaria conoscenza, purché sotto sorveglianza oppure dopo che le stesse abbiano ricevuto istruzioni relative all'uso sicuro dell'apparecchio e alla comprensione dei pericoli ad esso inerenti.

I bambini non devono giocare l'apparecchio.

La pulizia e la manutenzione dell'utente non devono essere eseguite da bambini senza supervisione.

Se il cavo di alimentazione è danneggiato, deve essere sostituito dal produttore, dal suo agente di servizio o persone analogamente qualificate per evitare pericoli.

Sussiste il rischio di incendio se la pulizia non viene eseguita secondo le istruzioni;

Non cucinare cibi alla fiamma sotto la cappa.

L'aria non deve essere scaricata in una canna fumaria utilizzata per scaricare i fumi dagli apparecchi che bruciano gas o altri combustibili (non applicabile agli apparecchi che scaricano l'aria nella stanza);

Questo apparecchio e è probabile che le sue parti accessibili diventa molto caldo se usato in combinazione con dispositivi di cottura.

In caso di installazione con piano cottura a gas la parte inferiore della cappa deve trovarsi ad una distanza minima di 65 cm dal piano.

Per evacuare l'uscita dell'aria, si prega di rispettare le disposizioni pertinenti e le regole impartite dalle autorità competenti.

Quando si eseguono i collegamenti elettrici sull'apparecchio, assicurarsi che l'alimentazione sia dotata di collegamento a terra e che i valori di tensione corrispondano a quelli indicati sull'etichetta posta all'interno dell'apparecchio stesso.

Se il cavo di alimentazione è danneggiato, deve essere sostituito dal produttore, dal suo agente di servizio o persone qualificate allo stesso modo per evitare un pericolo.

Prima di eseguire qualsiasi operazione di manutenzione o manutenzione, è necessario rimuovere l'apparecchio dalla rete elettrica. Se l'apparecchio non è dotato di cavo e spina flessibili non separabili o di un altro dispositivo che garantisca disconnessioni dalla rete, con una distanza di apertura tra i contatti di almeno 3 mm, tali dispositivi di disconnessione devono essere forniti all'interno dell'installazione fissa.

Se l'apparecchio fisso è dotato di un cavo di alimentazione a spina, l'apparecchio deve essere collocato in un luogo in cui la spina può essere raggiunto facilmente.

Prima di eseguire l'installazione dell'apparecchio, verificare che tutti i componenti non siano danneggiati. In tal caso, mettersi in contatto con il proprio rivenditore e non procedere con installazione.

Se il prodotto dovesse mostrare qualsiasi anomalia, scollegare l'apparecchiatura dalla rete elettrica.

Quando la cappa e gli apparecchi alimentati con energia diversa dall'elettricità sono contemporaneamente in funzione, la pressione negativa nella stanza non deve superare i 4 Pa (4 x 105bar).

APERTURA PANNELLI

E' possibile aprire i pannelli di copertura dei filtri antigrasso tirandoli delicatamente come indicato in fig. 1.

Per un adeguato funzionamento si consiglia di installare il prodotto ad una distanza massima, dal livello del pavimento, di 2000 - 2100 mm.

Prima di procedere nell'installazione dell'apparecchio verificare che tutti i componenti non siano danneggiati, in caso contrario contattare il rivenditore e non proseguire con l'installazione.

Utilizzare un tubo di evacuazione aria che abbia la lunghezza massima non superiore a 5 metri.

- Limitare il numero di curve nella canalizzazione poiché ogni curva riduce l'efficienza di aspirazione equiparata a 1 metro lineare. (Es: se si utilizzano n°2 curve a 90°, la lunghezza della canalizzazione non dovrebbe superare i 3 metri di lunghezza).

- Evitare cambiamenti drastici di direzione.

- Utilizzare un condotto con diametro da 150mm/200mm costante per tutta la lunghezza.

- Utilizzare un condotto di materiale approvato normativamente.

INSTALLAZIONE

Fissare la cappa al soffitto, usando le viti fornite, come mostrato in Fig. 6

Estrarre il prodotto dalla confezione e collocarlo su una superficie adatta: suggeriamo di usare un morbido materiale, come una spugna o un panno.

Aprire il pannello ruotandolo come mostrato in Fig.1 e rimuovere i filtri antigrasso.

NEL CASO DI PANNELLO IN VETRO PRIMA DELL'INSTALLAZIONE, PER EVITARE QUALSIASI POSSIBILE DANNO AI VETRI, SI RACCOMANDA DI RIMUOVERE IL PANNELLO IN VETRO DALLA CAPP A SVITANDO LE VITI RIPORTATE IN FIG.2.

L' apertura che ospiterà la cappa dovrà essere:

865X515 per il modello SLT971 Cm90

1165x615 per il modello SLT971 Cm120.

La distanza tra il cartongesso e il soffitto solido dovrà essere compresa tra 200 mm a 280 mm.

INSTALLARE LA CAPP A SUL SOFFITTO, CONNETTERE IL SISTEMA DI CANALIZZAZIONE PER L'ARIA. PREDISPORRE IL COLLEGAMENTO ELETTRICO E QUINDI COMPLETARE IL CARTONGESSO.

Deve essere provvista di una canalizzazione con tondo di diametro 150mm, o una sezione simile, per l'uscita dell'aria.

Praticare i fori sul soffitto , come mostrato in Fig.3 , inserire i tasselli di plastica nei fori fatti, e quindi fissare le staffe al soffitto come mostrato in Fig. 4.

Le staffe sono telescopiche, quindi si può effettuare una regolazione di 80mm tra il soffitto e la cappa.

È possibile scegliere una delle tre prese d'aria mostrate in Fig. 5: montare la flangia in plastica dell'uscita dell'aria nella presa di scarico; le restanti prese devono essere chiuse con i tappi di metallo specifici, come mostrato in fig.5.

Portare la cappa vicino alle staffe precedentemente fissate e quindi collegare l'apparecchio all'alimentazione.

FUNZIONAMENTO

RADIOCOMANDO SERIE

RC001





Radiocomando per il comando a distanza di cappe aspiranti.

CARATTERISTICHE TECNICHE

- Alimentazione pila alcalina: 12V mod. 27A
- Frequenza di lavoro: 433,92 Mhz
- Combinazioni: 32.768
- Consumo max.: 25 mA
- Temperatura d'esercizio: -20 ÷ + 55 °C
- Dimensioni: 130x45x15mm.

DESCRIZIONE DI FUNZIONAMENTO

Il trasmettitore è dotato di 5 tasti per la gestione del funzionamento della cappa, come di seguito specificato:

-  : interruttore ON/OFF luce.
-  : interruttore ON (1° velocità) OFF motore.
-  : diminuire velocità.
-  : aumentare velocità.
-  : temporizzatore 10 minuti.

La velocità di aspirazione impostata viene indicata mediante il led presente nel canale perimetrale di aspirazione.

Ad ogni colore generato dal led, corrisponde una determinata velocità come indicato sotto:

Prima velocità colore BIANCO

Seconda velocità colore AZZURRO

Terza velocità colore BLU

Quarta velocità colore ROSSO

FUNZIONE LUCI DIMMERABILE

TALE FUNZIONE PREVEDE LA DIMMERABILITA' DELLE LUCI DAL 20% FINO AL 100% TRAMITE LA PRESSIONE CONTINUATA DEL TASTO LUCE DEL TELECOMANDO.

LE FUNZIONI SONO LE SEGUENTI:

- LUCE CAPPA SPENTA - PRESSIONE BREVE DEL TASTO - ACCENZIONE LUCE AL 100%.

- LUCE ACCESA AL 100% - PRESSIONE BREVE DEL TASTO - SPEGNIMENTO LUCE.

- LUCE ACCESA AL 100% - PRESSIONE CONTINUATA DEL TASTO - DIMINUZIONE DELLA LUMINOSITÀ.

- RILASCIO DEL TASTO DURANTE LA DIMINUZIONE O INCREMENTO - LA LUCE RIMANE NELL'INTENSITÀ OTTENUTA.

- LUCE ACCESA DIMMERATA - NUOVA PRESSIONE CONTINUATA DEL TASTO - INVERSIONE LUMINOSITA' RISPETTO ALLA PRECEDENTE.

CONDIZIONE INIZIALE DI FUNZIONAMENTO

Il radiocomando viene fornito dal costruttore pronto per l'uso, contenente già dei codici predefiniti di Fabbrica.



MODALITÀ DI FUNZIONAMENTO

Configurazione standard:

La configurazione di fabbrica prevede che tutti i sistemi "cappa - radiocomando" abbiano lo stesso codice di trasmissione. Nel caso siano installati due sistemi "cappa - radiocomando" nello stesso locale o nelle immediate vicinanze i sistemi avendo lo stesso codice di trasmissione potrebbero essere influenzati quindi è necessario cambiare il codice di un solo radiocomando.

Generazione di un nuovo codice trasmissione:

Il radiocomando viene fornito dalla fabbrica con dei codici predefiniti. Se si desidera una nuova generazione di codici, occorre eseguire la procedura nel seguente modo: premere contemporaneamente i tasti:



in modo continuo per 2 secondi, nello stesso istante si avrà l'accensione dei Led, successivamente premere i tasti:

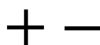

(entro 5 secondi), 3 lampeggi dei Led indicheranno che l'operazione è stata completata.

ATTENZIONE! Questa operazione cancella in maniera definitiva i codici preesistenti.

Apprendimento del nuovo codice di trasmissione:

Dopo aver cambiato il codice di trasmissione del radiocomando, occorre far apprendere alla centrale elettronica della cappa aspirante il nuovo codice nel seguente modo:

Premere il pulsante di spegnimento generale della cappa (Fig. 15), ripristinare l'alimentazione alla centrale elettronica, da questo momento ci sono 15 secondi di tempo per premere il tasto Luce: ☀ per far sì che la centrale si sincronizzi con il nuovo codice.

Ripristino della configurazione di Fabbrica:

Se si desidera ripristinare la configurazione di Fabbrica, occorre eseguire la procedura nel seguente modo: premere contemporaneamente i tasti:



in modo continuo per 2 secondi, nello stesso istante si avrà l'accensione dei Led, successivamente premere i tasti:

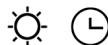

(entro 5 secondi), 6 lampeggi dei Led indicheranno che l'operazione è stata completata.

ATTENZIONE! Questa operazione cancella in maniera definitiva i codici preesistenti.

Tasto d'emergenza:

In caso di non funzionamento del radiocomando, per lo spegnimento dell'apparecchiatura, intervenire sul tasto d'emergenza. Dopo eventuali riparazioni, ripristinare il tasto d'emergenza.

ATTENZIONE

La batteria deve essere sostituita ogni anno per garantire la portata ottimale del trasmettitore.

Per sostituire la batteria scarica rimuovere il coperchio di plastica, togliere la batteria in uso e inserire una nuova rispettando la polarità indicata nel contenitore.

La batteria usata deve essere smaltita negli appositi raccoglitori.

Il prodotto

Radiocomando RC001

è conforme alle specifiche della Direttiva RED 2014/53/EU.



AVVERTENZE

Cambiamenti o modifiche non espressamente approvate dal detentore del certificato di compatibilità alle norme possono invalidare il diritto dell'utente all'utilizzo dell'apparecchiatura

Rev. 0 26/08/14

Il prodotto è dotato di un dispositivo elettronico che permette lo spegnimento automatico dopo quattro ore di funzionamento dall'ultima operazione eseguita.

TEMPORIZZAZIONI

Con l'entrata in vigore dal 1° Gennaio 2015 dei nuovi regolamenti della Commissione Europea EU65 "Energy label" e EU66 " Ecodesign", abbiamo reso conforme i prodotti in base ai requisiti richiesti.

Tutti i modelli nelle versioni energy label dispongono di una elettronica, con funzioni di temporizzazione delle velocità di aspirazione, superiore a 650m³/h.

In effetti i modelli con motore a bordo, con portata massima superiore a 650m³/h, prevedono la IVa velocità temporizzata dopo 5 minuti di funzionamento, Trascorsi i tempi di cui sopra il motore di aspirazione passa alla IIIa velocità in maniera automatica.

I prodotti in versione external motor, vengono abbinati soltanto con motori remoti dove, come per la versione con motore a bordo, vengono temporizzate le velocità con portate superiori a 650m³/h. (Vedi istruzioni riportate nei motori remoti).

I motori remoti, che hanno una portata superiore a 650m³/h sia alla IVa che alla IIIa velocità, vengono automaticamente temporizzate come segue: dalla IVa velocità, dopo 6 minuti di funzionamento passa automaticamente alla II velocità.

Se il prodotto viene impostato alla IIIa velocità, passa automaticamente alla II velocità dopo 7 minuti. Resta comunque possibile modificare le velocità in uso.

Il prodotto in modalità stand-by ha un consumo inferiore a 0.5W.

MANUTENZIONE

Una manutenzione accurata garantisce un buon funzionamento e prestazioni durature.

Una speciale cura va rivolta al filtro antigrasso: per accedere al filtro, procedere come descritto nel Capitolo APERTURA DEL PANNELLO.

Rimuovere il filtro antigrasso, usando l'apposita maniglia.

Per rimontare il filtro antigrasso dopo la pulizia, eseguire la stessa operazione in ordine inverso.

Per rimuovere il filtro al carbone, se installato, seguire gli stessi passi come per il filtro antigrasso. Il filtro a carbone si trova immediatamente sopra il filtro antigrasso.

L'acqua tiepida e detergenti neutri sono raccomandati per pulire l'apparecchio, mentre devono essere evitati prodotti abrasivi.

Se il cavo di alimentazione è danneggiato, deve essere sostituito o dal produttore o da un centro assistenza assistenza o da una persona qualificata per evitare rischi.

CONTENTS

GB

Warnings

Uses

Installation

Working

Maintenance

WARNINGS

This appliance can be used by children aged from 8 years and above and persons with reduced physical, sensory or mental capabilities or lack of experience and knowledge if they have been given supervision or instruction concerning use of the appliance in a safe way and understand the hazards involved.

Children shall not play with the appliance.

Cleaning and user maintenance shall not be made by children without supervision.

If the supply cord is damaged, it must be replaced by the manufacturer, its service agent or similarly qualified persons in order to avoid a hazard.

There is a fire risk if cleaning is not carried out in accordance with the instructions;

Do not flambé under the range hood.

The air must not be discharged into a flue that is used for exhausting fumes from appliances burning gas or other fuels (not applicable to appliances that only discharge the air back into the room);

This appliance and its accessible parts are likely to become very hot if used in combination with cooking devices.

In case of installation with gas hobs the cooker surface and the inferior part of the cooker hood must be at a minimum distance of 65 cm.

To evacuate the air outlet, please comply with the pertaining rules given by competent authorities.

When performing the electrical connections on the appliance, please make sure that the power supply is provided with earth connection and that voltage values correspond to those indicated on the label placed inside the appliance itself.

If the supply cord is damaged, it must be replaced by the manufacturer, its service agent or similarly qualified persons in order to avoid a hazard.

USES

Before carrying out any cleaning or maintaining operations, the appliance needs to be removed from the electric grid. If the appliance is not provided with a non-separable flexible cable and plug, or with another device ensuring disconnections from the grid, with an opening distance between the contacts of at least 3 mm, then such disconnecting devices must be supplied within the fixed installation.

If the fixed appliance is **endowed** with a supply cord and a plug, the appliance has to be put in a place where the plug can be reached easily.

Before carrying out the installation of the appliance, please check that all components are not damaged. In such a case, make contact with your retailer and do not proceed with the installation.

Should the product show any anomaly, disconnect the appliance from the power supply.

When the range hood and appliances supplied with energy other than electricity are simultaneously in operation, the negative pressure in the room must not exceed 4 Pa (4 x 10⁻⁵ bar).

SLT968 EM and SLT 968 EM models can be used only if connected with external motors manufactured by the same producer.

SLT968 and SLT969 models are equipped with internal motor.

PANEL OPENING

It is possible to open the panel, which cover the grease filters, slightly pulling the panel on a side, as shown on fig. 1.

In order to make the hood working properly, it is recommended to install the appliance at a distance of 2000 - 2100 mm from the floor.

Before starting the appliance installation, please check that all components are not damaged, in such a case contact your retailer and do not carry out installation.

Furthermore, please read carefully all of the following installation instructions.

- Use an exhausting pipe whose maximum length does not exceed 5 meters.
- Limit the no. of elbows in the piping, since each elbow reduces the air capacity of 1 linear meter. (Ex.: if you use no. 2 x 90 ° elbows, the length of piping must not exceed 3 meters).
- Avoid abrupt direction changes.
- Use a 150 mm constant diameter pipe for the whole length, or same section.
- Use piping approved by standards in force.

INSTALLATION

Secure the hood to the ceiling, by using the screws supplied, as shown in Fig. 6.

Take the product out of the packaging and place it on a suitable surface: we suggest to use a soft material, such as a sponge or a cloth.

Open the glass panel, rotating it as shown in Fig. 1, and remove the grease filters.

IN CASE THE HOOD COMES WITH A GLASS PANEL BEFORE INSTALLATION, IN ORDER TO AVOID ANY POSSIBLE DAMAGE TO THE GLASSES, WE RECOMMEND TO REMOVE THEM BY UNSCREWING THE EIGHT SCREWS SHOWN IN FIG. 2.

Where you intend to install the appliance, you must create a recess which will have a rectangular opening of:

865x515 mm model SLT971 Cm.90

1165X615 mm model SLT971 Cm.120

The depth must range from 200 to 280mm.

INSTALL THE HOOD ON THE CEILING, CONNECT THE CANAL SYSTEM FOR THE AIR OUTLET, SET THE ELECTRICAL CONNECTION AND THEN COMPLETE THE PLASTERBOARD STRUCTURE.

The recess shall be provided with a socket and a round pipe of 150mm diameter, or a similar section, for the air outlet.

Drill the holes on the ceiling, as shown in Fig. 3. Insert the plastic plugs into the holes made, and then fix the ceiling brackets as shown in Fig. 4.

The ceiling brackets are telescopic, so their height can be adjusted at 80 mm between the ceiling and the hood.

You can choose one of the three air outlets shown in Fig. 5: fit the air outlet plastic flange in the desired outlet; the remaining outlets shall be closed with the specific metal caps, as shown in fig. 5.

Bring the hood close to the brackets previously fixed and then connect the appliance to the supply mains.

WORKING

RC001

RADIO CONTROL





Radio control used for the remote operation of ducted cooker hoods.

TECHNICAL DATA

- Alkaline battery powered: 12V mod. 27A
- Operating frequency: 433.92 Mhz
- Combinations: 32.768
- Max. consumption: 25 mA
- Operating temperature: -20 ÷ + 55 °C
- Dimensions: 130x45x15 mm.

OPERATING DESCRIPTION

The transmitter is equipped with 5 buttons for cooker hood management, as specified below:

-  : Light ON/OFF command.
-  : Motor ON (speed level 1) / OFF command.
-  : Reduce speed.
-  : Increase speed.
-  : 10-minute timer.

The set suction speed is indicated by the LED in the suction perimeter channel.

To each color generated by the LED, it corresponds a specific speed, as shown below:

- First speed WHITE
- Second speed BLUE
- Third speed DARK BLUE
- Fourth speed RED

DIMMABLE LIGHTS FUNCTION

THIS FUNCTION PROVIDES FOR LIGHTS DIMMABILITY, RANGING FROM 20% TO 100% , BY CONTINUOUSLY PRESSING THE LIGHT KEY ON THE REMOTE CONTROL.

FUNCTIONS ARE THE FOLLOWING:

- HOOD LIGHT OFF - SHORTLY PRESS THE KEY - LIGHT ON AT 100%.

- LIGHT ON AT 100% - SHORTLY PRESS THE KEY - LIGHT OFF.

- LIGHT ON AT 100% - CONTINUOUSLY PRESS THE KEY - BRIGHTNESS REDUCTION.

- RELEASING THE KEY DURING REDUCTION OR INCREASE - LIGHT KEEPS THE LUMINOUS INTENSITY REACHED.

- LIGHT ON - DIMMED - CONTINUOUSLY PRESS THE KEY - BRIGHTNESS IS INVERTED IF COMPARED TO THE PREVIOUS FUNCTION.

INITIAL OPERATING CONDITION

The manufacturer supplies the radio control unit ready to be used with codes preset in the Factory



OPERATION MODE

Standard configuration:

Standard configuration requires all "cooker hoods – radio control - system" to be provided with the same transmission code. In the event two cooker hoods – radio control system are installed in the same room or nearby, each system may affect the operation of the another. Therefore, the code of one radio control system must be changed.

Generating a new transmission code:

The radio control system is provided with preset codes. Should new codes be required, proceed as follows: Press simultaneously buttons:



for two seconds. When Leds light on, press buttons:



(within 5 seconds). Leds flashing 3 times indicate the procedure is completed.

WARNING! This operation deletes permanently the preset codes.

Learning the new transmission code:

Once the transmission code is changed in the radio control unit, the electronic central unit of the cooker hood must be made to set the new code in the following way:

Press the main power-off button (fig. 15) of the hood and then restore power to the electronic control unit. Within the next 15 seconds, press the Light Button  to synchronise the central unit with the code.

Reset of the Factory configuration:

To restore the Factory configuration, follow the procedure described below: press simultaneously buttons:



for 2 seconds. When Leds light on, press buttons:

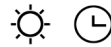

(within 5 seconds). Leds flashing 6 times indicate the procedure is completed.

WARNING! This operation deletes permanently the preset codes.

Emergency button:

In the event that the radio control does not work, use the emergency button to switch the appliance off. After any necessary repairs have been performed, reset the emergency button.

WARNING

The battery should be replaced every year to guarantee the optimal range of the transmitter. To replace the exhausted battery, take the plastic lid off, remove the battery and replace it with a new one, observing the correct battery polarities. Used batteries should be discarded in special collection bins.

The below product:

RC001 Radio Control

complies with the specifications set out in the Directive RED 2014/53/EU.



WARNING

Any adjustments or modifications which have not been expressly approved by the holder of the legal conformity certificate may invalidate the user's rights relating to the operation of the device.

Rev. 0 26/08/14

The products are endowed with an electronic device which allows the automatic switching off after 4 hours working from the last operation.

MAINTENANCE

An accurate maintenance guarantees good functioning and long-lasting performance. Special care needs to be taken with the grease filter: to access the filter, proceed as described in the PANEL OPENING chapter.

Remove the grease filter, using the special handle. To refit the grease filter after cleaning, carry out the same operation in reverse order.

To remove the carbon filter, if fitted, follow the same steps as for the grease filter.

The carbon filter is located immediately above the grease filter.

Tepid water and neutral detergents are recommended to clean the appliance, while abrasive products should be avoided.

If the supply cord is damaged, it must be replaced by the manufacturer or its service agent or a similarly qualified person in order to avoid a hazard.

CONTENTS

FR

Attention

Emploi

Installation

Fonctionnement

Entretien

ATTENTION

*** Les enfants, les personnes dépendantes ou handicapée ne peuvent utiliser l'appareil que si elles sont sous la surveillance d'adultes.**

*** L'air aspiré ne doit pas être canalisé dans un conduit qui est utilisé pour évacuer les fumées produites par des appareils alimentés par des sources d'énergie autres que l'énergie électrique (installations de chauffage central, radiateurs, chauffe-eau, etc.).**

*** Pour évacuer l'air qui doit être éliminé respectez les prescriptions des autorités compétentes.**

* Prévoyez une aération de la pièce adéquate quand une hotte et des appareils alimentés par une énergie autre que l'énergie électrique (poêle à gaz, à charbon, etc.) sont utilisés en même temps. En effet, en évacuant l'air, la hotte pourrait créer une dépression dans la pièce. La pression négative de la pièce ne doit pas dépasser 0,04 mbar, évitant ainsi que la source de chaleurs provoque un appel des gaz qui doivent être évacués. Il est donc nécessaire d'équiper la pièce de prises d'air alimentant un flux d'air frais constant.

La distance entre la surface de la table de cuisson et la base de la hotte doit être d'au moins 65 cm.

* Lors du raccordement électrique assurez-vous que la prise de courant soit munie de mise à la terre; vérifiez aussi que les valeurs de tension correspondent à celles qui sont indiquées sur la plaque des caractéristiques de l'appareil, qui se trouve à l'intérieur de celui-ci.

* Avant de procéder à une opération d'entretien ou de nettoyage quelconque, il faut débrancher l'appareil.

Si votre appareil n'a pas de câble flexible qui ne peut pas être séparé, ni de prise ou bien d'autre dispositif qui garantisse le débranchement de tous les pôles du réseau, avec une distance d'ouverture entre les contacts d'au moins 3mm., ces dispositifs de séparation du réseau doivent alors être prévus dans l'installation fixe.

Si l'appareil fixé est pourvu du câble de l'alimentation et une fiche, l'appareil doit être placé de manière que la fiche soit facilement accessible.

*** Evitez d'utiliser des matériaux qui causent des flambées à proximité de l'appareil. Dans le cas de fritures, faites tout particulièrement attention au danger d'incendie que représentent les huiles et les corps gras.**

A cause de son inflammabilité l'huile usagée est particulièrement dangereuse. N'utilisez pas de grilles électriques découvertes. Pour éviter des risques d'incendie possibles suivez les instructions données concernant le nettoyage des filtres anti-graisses et sur la façon d'enlever des dépôts éventuels de graisse sur l'appareil.

Les modèles SLT968 EM et SLT 968 EM peuvent être utilisés seulement s'ils sont couplés à des moteurs externes du même producteur. Les modèles SLT968 et SLT969 sont fournis avec un moteur à bord.

OUVERTURE DU PANNEAU

Tirez légèrement le panneau de couverture des filtres à graisse (Fig. 1) pour l'ouvrir. Pour une performance optimale nous vous conseillons d'installer la hotte à une distance du niveau du sol de 2000 - 2100 mm. Avant de commencer l'installation de l'appareil vérifier si tous les composants ne sont pas endommagés; dans le cas contraire, contacter le revendeur et ne pas poursuivre l'installation. En outre, lire attentivement toutes les instructions suivantes: - Utiliser un tuyau d'évacuation d'une longueur maximale de 5 mètres.

- Limiter le nombre des coudes de la canalisation, puisque chaque coude réduit le rendement d'aspiration d'un mètre linéaire. (Par exemple: si on utilise 2 coudes de 90° la longueur de la canalisation ne doit pas dépasser les 3 mètres).
- Éviter des drastiques changements de direction.
- Utiliser un conduit d'un diamètre de 150 mm pour toute la longueur.
- Utiliser un conduit en matériel approuvé par la réglementation.

INSTALLATION

Sortez le produit de son emballage et positionnez-le dans un endroit approprié ; nous vous conseillons d'utiliser un matériel doux tel qu'une éponge ou un chiffon sur lequel placer le produit.

Ouvrez le panneau en le pivotant comme indiqué à la Fig. 1, puis retirez les filtres à graisse.

DANS LA CAS OÙ LA HOTTE A UN PANNEAU EN VERRE AVANT L'INSTALLATION, POUR NE PAS ENDOMMAGER LE VERRE, NOUS RECOMMANDONS D'ENLEVER LE PANNEAU (Fig. 2).

Réalisez une niche dans laquelle installer le produit; cette niche doit avoir une ouverture rectangulaire de:

65X515 pour SLT971 90Cm.

1165x615 pour SLT971 120Cm.

et une profondeur entre 200mm et 280mm.

INSTALLEZ LA HOTTE AU PLAFOND, RELIEZ LE CONDUIT SORTIE D'AIR, BRANCHEZ L'APPAREIL ET RÉALISEZ LA STRUCTURE EN PLÂTRE.

Doit être pourvue un conduit circulaire ayant un diamètre de 150 mm, ou de section égale, pour la sortie d'air.

Effectuez les trous dans le plafond comme montré dans la figure 3 , insérez les chevilles en plastique dans les trous et installez les étriers pour plafond (Fig. 4).

Ces étriers sont télescopiques, par conséquent il est possible de régler une hauteur de 80 mm entre le plafond solide et la hotte.

Il est possible de choisir l'une des trois sorties d'air indiquées dans la Fig. 5. Sur la sortie choisie installez la bride en plastique ; fermez les deux autres sorties par les bouchons en métal (Fig. 5).

Approchez la hotte à la hauteur des étriers installés et effectuez le branchement électrique.

Fixez le produit au plafond par les vis fournies (Fig. 6).

FONCTIONNEMENT télécommande

RADIOCOMMANDE

SÉRIE BEFREE S6/S





Radiocommande pour le pilotage à distance de hottes.

CARACTÉRISTIQUES TECHNIQUES

- Alimentation par pile alcaline: 12V mod. 27A
- Fréquence de travail: 433,92 Mhz
- Combinaisons: 32768
- Consommation maxi: 25 mA
- Température d'exercice: -20 ÷ + 55 °C
- Dimensions: 130x45x15 mm

DESCRIPTION DE FONCTIONNEMENT

Le transmetteur est équipé de cinq touches pour la gestion du fonctionnement de la hotte. Ces touches sont les suivantes:

-  : Interrupteur ON/OFF pour l'éclairage.
-  : Interrupteur ON (vitesse 1) /OFF pour le moteur.
-  : réduire la vitesse.
-  : augmenter la vitesse.
-  : minuterie : 10 min.

La vitesse d'aspiration configurée est indiquée par le LED qui se trouve dans le canal périmétral d'aspiration.

Pour chaque couleur générée par le LED il y a une vitesse déterminée, comme indiqué ci-dessous :

Première vitesse BLANC

Deuxième vitesse BLEU

Troisième vitesse BLEU FONCÉ

Quatrième vitesse ROUGE

FONCTION ÉCLAIRAGE DIMMABLE

CETTE FONCTION PERMET DE RÉGLER L'INTENSITÉ D'ÉCLAIRAGE DE 20% À 100% EN GARDANT APPUYÉE LA TOUCHE D'ÉCLAIRAGE DE LA TÉLÉCOMMANDE.

LES FONCTIONS SONT LES SUIVANTES:

- ÉCLAIRAGE HOTTE ÉTEINT - BRÈVE PRESSION SUR LA TOUCHE - INTENSITÉ D'ÉCLAIRAGE À 100%.

- INTENSITÉ D'ÉCLAIRAGE À 100% - BRÈVE PRESSION SUR LA TOUCHE - EXTINCTION DE L'ÉCLAIRAGE.

- INTENSITÉ D'ÉCLAIRAGE À 100% - PRESSION PROLONGÉE SUR LA TOUCHE - RÉDUCTION DE L'ÉCLAIRAGE.

- RELÂCHER LA TOUCHE LORS DE LA RÉDUCTION OU L'AUGMENTATION - L'ÉCLAIRAGE EST DIMMÉ À L'INTENSITÉ SOUHAITÉE.

- ÉCLAIRAGE DIMMÉ - GARDER APPUYÉE LA TOUCHE - INVERSION DE LA LUMINOSITÉ PAR RAPPORT À LA PRÉCÉDENTE.

CONDITION INITIALE DE FONCTIONNEMENT

La radiocommande est livrée par le fabricant prête à l'emploi, elle contient déjà les codes prédéfinis par l'usine.



MODE DE FONCTIONNEMENT

Configuration standard :

La configuration d'usine prévoit que tous les systèmes "hotte - radiocommande" aient le même code de transmission. Si deux systèmes "hotte - radiocommande" sont installés dans la même pièce ou à proximité des systèmes ayant le même code de transmission, ils pourraient être influencés et il faudrait changer le code d'une seule radiocommande.

Génération d'un nouveau code de transmission :

La radiocommande est fournie par l'usine avec des codes prédéfinis. Si vous désirez générer de nouveaux codes, procéder en appuyant à la fois sur les touches: de manière continue pendant 2 secondes, au même:



instant s'allumeront les leds, appuyer ensuite sur les touches:



(dans les 5 secondes), 3 clignotements des leds indiqueront que l'opération a été complétée.

ATTENTION ! Cette opération efface définitivement les codes préexistants.

Apprentissage du nouveau code de transmission :

Après avoir changé le code de transmission de la radiocommande, il faut faire apprendre à la centrale de la hotte aspirante le nouveau code comme suit: Appuyer sur la touche d'extinction générale de la hotte, rétablir l'alimentation à la centrale électronique, vous aurez alors 15 secondes pour appuyer sur la touche Lumière: ☀ pour faire en sorte que la centrale se synchronise avec le nouveau code.

Rétablissement de la configuration d'usine :

Si l'on désire rétablir la configuration d'usine, procéder comme suit: appuyer à la fois sur les touches:



de manière continue pendant 2 secondes, au même instant s'allumeront les leds, appuyer ensuite sur les touches:

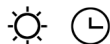

dans les 5 secondes), 6 clignotements des leds indiqueront que l'opération a été complétée.

ATTENTION ! Cette opération efface définitivement les codes préexistants.

Touche d'arrêt d'urgence :

En cas de dysfonctionnement de la radiocommande, utilisez le bouton d'arrêt d'urgence pour éteindre l'appareil. Réactivez le bouton d'arrêt d'urgence après avoir effectué les réparations éventuelles.

ATTENTION

La batterie doit être changée tous les ans pour garantir la portée optimale de l'émetteur. Pour changer la batterie usagée, enlevez le couvercle plastique, remplacez la batterie déchargée par une batterie neuve en veillant au respect de la polarité indiquée sur le boîtier. La pile usagée doit être mise au rebut dans un conteneur spécial pour la collecte des piles et batteries usagées.

Le produit suivant

Radiocommande RC001 est conforme aux spécifications de la Directive RED 2014/53/EU.



AVERTISSEMENT

Tout changement ou modification n'ayant pas été expressément approuvé par le détenteur du certificat de compatibilité aux normes peut entraîner l'annulation du droit de l'utilisateur à exploiter l'appareil.

Rev. 0 26/08/14

Les produits sont dotés d'un dispositif électronique qui permet l'arrêt automatique après 4 heures de fonctionnement de la dernière opération faite.

ENTRETIEN

Un entretien soigné est une garantie de bon fonctionnement et de bon rendement de votre appareil dans le temps. Un soin particulier doit être apporté aux filtres à graisse.

Pour sortir le filtre à graisse, veuillez lire la section « Ouverture du panneau ».

Retirez le filtre par sa poignée. Pour replacer le filtre, exécutez l'opération contraire. Pour retirer le filtre à charbon, veuillez suivre les mêmes étapes que pour le filtre à graisse.

Le filtre à charbon actif se trouve au-dessus du filtre à graisse.

Nettoyez l'appareil avec de l'eau tiède et un produit de nettoyage neutre, en évitant tout produit contenant des abrasifs.

Le câble d'alimentation doit être remplacé par le fabricant ou par un personnel qualifié afin d'éviter toute sorte de risque.

ÍNDICE

ES

Advertencias

Sistema de uso

Instalación

Funcionamiento

Mantenimiento

ADVERTENCIAS

Los niños, las personas inexpertas o los minusválidos pueden utilizar el aparato sólo bajo la supervisión de adultos.

El aire recogido no se tiene que conducir hacia un conducto usado para la evacuación de humos de aparatos alimentados con energía que no sea eléctrica (instalaciones de calefacción centralizadas, radiadores, calentadores de baño, etc.).

Para la evacuación del aire respetar las prescripciones de las autoridades competentes.

Asegurarse de que haya una buena ventilación del local cuando una campana y aparatos alimentados con energía que no sea la eléctrica (estufas de gas, sistemas de leña, carbón, aceite, etc.), son usados contemporáneamente. La campana aspirante evacuando el aire podría crear una presión negativa en la habitación.

La presión negativa del local no tiene que superar los 0,04 mbar, evitando de este modo al recirculación de los gases de descarga de la fuente de calor.

Por lo tanto hay que equipar el local con tomas de aire que alimenten un flujo constante de aire fresco.

La distancia mínima entre la superficie de la placa de cocción y la parte inferior de la campana debe ser de 65 cm.

En la operación de conexión eléctrica asegurarse de que la toma de corriente tenga conexión a tierra y verificar que los valores de tensión correspondan con aquellos indicados en la placa dentro del aparato.

Antes de realizar cualquier operación de limpieza o mantenimiento hay que desconectar el aparato de la red eléctrica.

Si el aparato no cuenta con cable flexible que no se puede separar y con enchufe, u otro dispositivo que asegure la omnipolar desinserción de la red, con una distancia de apertura de los contactos de por lo menos 3 mm, entonces tales dispositivos de separación de la red se tienen que prever en la instalación fija.

Si el aparato cuenta con cable de alimentación y con enchufe, se tiene que colocar de manera que sea accesible.

Evitar el uso de materiales que causen llamas (flambé) en las cercanías del aparato.

En el caso de frituras poner especial atención al peligro de incendio que constituyen aceite y grasas. Particularmente peligroso por su inflamabilidad es el aceite ya usado. No usar parrillas eléctricas descubiertas.

Para evitar un posible riesgo de incendio atenerse a las instrucciones indicadas para la limpieza de los filtros antigraza y la eliminación de eventuales depósitos de grasa en el aparato.

SISTEMA DE USO

Los modelos SLT968 EM y SLT 968 EM se pueden usar sólo si conectados con un motor exterior fabricado por el mismo productor. Los modelos SLT968 y SLT969 están equipados con motor interior.

ABERTURA DEL PANEL

Es posible abrir el panel, que cubre los filtros de grasas, tirando suavemente el panel hacia un lado, como muestra la figura.1. Al fin de garantizar un correcto funcionamiento de la campana, se aconseja instalar el aparato a una distancia de 2000-2100 mm del suelo. Antes de empezar la instalación, por favor controle que todos los componentes no hayan sufrido daños. Si estos fueran dañados contactar al vendedor sin continuar con la instalación.

Además, lea cuidadosamente todas las siguientes instrucciones de instalación. - Use un tubo de salida de aire cuya longitud máxima no exceda los 5 metros.

- Según el número de codos en la tubería, ya que cada codo reduce la capacidad de aire de 1 metro lineal. (Por ejemplo: si usa N ° 2 codos de 90 °, la longitud de la tubería no debe superar los 3 metros).

- Evite cambios bruscos de dirección.

- Use un tubo de 150 mm de diámetro constante para toda la longitud o para la misma sección.

- Utilice tuberías aprobadas por las normas vigentes.

INSTALACIÓN

Retirar el producto del embalaje y colocarlo en un lugar adecuado, se recomienda utilizar materiales suaves como una esponja o paño.

Abrir el, girándolo como muestra la figura 1, sacar el filtro anti grasa.

EN EL CASO DE UN PANEL DE VIDRIO DESPUÉS DE LA INSTALACIÓN, PARA EVITAR POSIBLES DAÑOS A LOS VIDRIOS, LE ACONSEJAMOS QUITARLOS COMO MUESTRA LA FIG. 2.

Crear un orificio en donde se colocará el artefacto, que tendrá una abertura rectangular de:

865X515mm por el modelo SLT971 Cm.90

1165x615 mm por el modelo SLT971 Cm.120.

INSTALE LA CAMPANA EN EL CIELO RASO, CONECTE EL SISTEMA DE CANALES PARA LA SALIDA DE AIRE, FIJE LA CONEXIÓN ELÉCTRICA Y LUEGO COMPLETE LA ESTRUCTURA DE CARTÓN YESO.

El orificio tiene que disponer de un enchufe y un tubo redondo de 150 mm de diámetro, o una sección similar, para la salida de aire.

Realice los agujeros en el cielo raso, como se muestra en la Fig 3, póngalos los tapones de plástico en los orificios hechos, y luego fije los soportes en el cielo raso como se muestra en la Fig. 4.

Los soportes del cielo raso son telescópicos, por lo que su altura puede ajustarse a 80 mm entre el cielo raso y la campana.

Puede elegir una de las tres salidas de aire que se muestran en la Fig. 5: coloque la brida de plástico de la salida de aire en la salida deseada; las salidas restantes se cerrarán con las tapas metálicas específicas, como se muestra en la fig. 5.

Acerque la campana a los soportes previamente fijados y luego conecte el aparato a la red de alimentación eléctrica.

Asegure la campana al techo, utilizando los tornillos suministrados, como se muestra en la Fig. 6.

FUNCIONAMIENTO

Control remoto

RADIOCONTROL SERIE

BEFREE S6/S





Radiocontrol para el mando a distancia de campanas de extractoras.

CARACTERÍSTICAS TÉCNICAS

- Alimentación con batería alcalina: 12V mod. 27A
- Frecuencia de trabajo: 433,92 Mhz
- Combinaciones: 32.768
- Consumo máx.: 25 mA
- Temperatura de funcionamiento: -20 ÷ + 55 °C
- Dimensiones: 130x45x15mm.

DESCRIPCIÓN DEL FUNCIONAMIENTO

El transmisor está dotado de 5 teclas para la gestión del funcionamiento de la campana, como se especifica a continuación:

-  : Interruptor ON/OFF luz.
-  : Interruptor ON (1ª velocidad) OFF motor.
-  : Diminuir velocidad.
-  : Aumentar velocidad.
-  : Temporizador 10 minutos.

El ajuste de la velocidad de aspiración se indica mediante el LED (luz) en el canal de aspiración perimetral.

Para cada color generado por el LED, corresponde una velocidad específica, tal como se muestra a continuación:

- Primera velocidad BLANCO
- Segunda velocidad en color AZUL
- Tercera velocidad en color AZUL OSCURO
- Cuarta velocidad en color ROJO

FUNCIÓN LUZ DIMERIZABLE

ESTA FUNCIÓN PREVÉ LA DIMERIZACIÓN DE LAS LUCES DESDE 20% HASTA EL 100% MEDIANTE LA PULSACIÓN CONTINUADA DE LA TECLA LUZ DEL CONTROL REMOTO.

LAS FUNCIONES SON LAS SIGUIENTES:

- LUZ CAMPANA APAGADA - BREVE PULSACIÓN DE LA TECLA - ENCENDIDO DE LA LUZ AL 100%.
- LUZ ENCENDIDA AL 100% - BREVE PULSACIÓN DE LA TECLA - APAGADO DE LA LUZ.
- LUZ ENCENDIDA AL 100% - PULSACIÓN CONTINUADA DE LA TECLA - DISMINUCIÓN DE LA LUMINOSIDAD.
- DEJANDO DE PULSAR LA TECLA DURANTE LA DISMINUCIÓN O INCREMENTO - LA LUZ QUEDA CON LA LUMINOSIDAD OBTENIDA.
- LUZ ENCENDIDA DIMERIZADA - PULSAR OTRA VEZ LA TECLA DE MANERA CONTINUADA - CAMBIO DE LUMINOSIDAD CON RESPECTO A LA PRECEDENTE.

CONDICIÓN INICIAL DE FUNCIONAMIENTO

El fabricante suministra el radiomando listo para el uso, con los códigos predefinidos de fábrica.



MODALIDAD DE FUNCIONAMIENTO

Configuración estándar:

La configuración de fábrica prevé que todos los sistemas de “campana - radiomando” tengan el mismo código de transmisión. Si se instalan dos sistemas “campana - radiomando” en el mismo local o en las cercanías, los sistemas, teniendo el mismo código de transmisión pueden ser influenciados, por tanto, es necesario cambiar el código de un solo radiomando.

Generación de un nuevo código de transmisión:

El radiomando ya viene de fábrica con códigos predefinidos. Si desea una nueva generación de códigos, realice el procedimiento de la siguiente manera: presione simultáneamente las teclas:



de forma constante durante 2 segundos, en el mismo momento se encenderán los leds, sucesivamente presione las teclas:



(dentro de 5 segundos), 3 parpadeos de los leds indicarán que se completó la operación.

¡ATENCIÓN! Esta operación cancela de forma definitiva los códigos ya existentes.

Aprendizaje del nuevo código de transmisión:

Después de cambiar el código de transmisión en el radiomando, hay que hacer que la central electrónica aprenda el nuevo código de la campana aspiradora, de la siguiente manera:

Presione el pulsador de apagado general de la campana, restablezca la alimentación a la central electrónica, a partir de este momento tiene 15 segundos de tiempo para presionar la tecla Luz:  para que la central se sincronice con el nuevo código.

Restablecimiento della configuración de fábrica:

Si desea restablecer la configuración de fábrica, realice el procedimiento de la siguiente manera: presione simultáneamente las teclas:



de forma constante durante 2 segundos, en el mismo momento se encenderán los leds, sucesivamente presione las teclas:

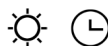

(dentro de 5 segundos), 6 parpadeos de los leds indicarán que se completó la operación.

¡ATENCIÓN! Esta operación cancela de forma definitiva los códigos ya existentes.

Tecla de emergencia:

En caso de no funcionamiento del radiocontrol, para el apagado del aparato, utilizar la tecla de emergencia. Después de eventuales reparaciones, restablecer la tecla de emergencia.

ATENCIÓN

La batería se debe sustituir cada año para garantizar el alcance óptimo del transmisor. Para sustituir la batería descargada quite la tapa de plástico, luego haga lo mismo con la batería en uso y por último introduzca una nueva respetando la polaridad indicada. La batería usada se debe arrojar en los contenedores especiales.

El producto

Radioccontrol RC001
está en conformidad con las
especificaciones de la
Directiva RED 2014/53/EU.



ADVERTENCIAS

Cambios o modificaciones no expresamente aprobadas por quien posee el certificado de compatibilidad a las normas, pueden invalidar el derecho del usuario al uso de los aparatos

Rev. 0 26/08/14

Introducido en la versión están equipados con un dispositivo electrónico que lo desconecta automáticamente después de cuatro horas de funcionamiento de la última operación efectuada.

MANTENIMIENTO

Un mantenimiento cuidadoso es una garantía de buen funcionamiento y buen rendimiento de un aparato a lo largo del tiempo. Hay que prestar especial atención al panel anti grasa. El acceso al filtro, se describe en el capítulo ABERTURA DEL PANEL. Quite el filtro de grasa, usando el mango especial. Para volver a colocar el filtro de grasa después de la limpieza, realice la misma operación en orden inverso. Para quitar el filtro de carbón, si está instalado, siga los mismos pasos realizados para quitar el filtro de grasa. El filtro de carbón está ubicado inmediatamente arriba del filtro de grasa. Se recomienda agua tibia y detergentes neutros para limpiar el aparato, mientras que los productos abrasivos deben evitarse.

Si el cable de alimentación está dañado, debe ser reemplazado por el fabricante o por su agente de servicio o una persona igualmente calificada para prevenir riesgos.

Allgemeine Sicherheitshinweise

Gebrauchsanweisung

Einbau

Funktionsweise

Wartung

ALLGEMEINE SICHERHEITSHINWEISE

* **Kinder, hilflose oder behinderte Personen dürfen das Gerät nur unter Aufsicht von Erwachsenen betreiben.**

* **Ein Anschluss der Abluftleitungen an Verbrennungs-Abgaskamine (z.B. der Zentralheizung usw.) ist nicht zulässig.**

* **In jedem Fall sind bei der Ableitung der Abluft die behördlichen Vorschriften zu beachten.**

* **Achtung!** Bei gleichzeitigem Betrieb einer Abluft-Dunstabzugshaube und einer raumluftabhängigen Feuerstätte (wie z.B. gas-, öl- oder kohlebetriebene Heizgeräte, Durchlauferhitzer, Warmwasserbereiter) ist Vorsicht geboten, da beim Absaugen der Luft durch die Dunstabzugshaube dem Aufstellraum die Luft entnommen wird, die die Feuerstätte zur Verbrennung benötigt. Ein gefahrloser Betrieb ist möglich, wenn bei gleichzeitigem Betrieb von Haube und raumluftabhängiger Feuerstätte im Aufstellraum der Feuerstätte ein Unterdruck von höchstens 0,04 mbar erreicht wird und damit ein Rücksaugen der Feuerstättenabgase vermieden wird.

* Dies kann erreicht werden, wenn durch nicht verschließbare Öffnungen, (z.B. in Türen, Fenstern, Zuluft-/Abluftmauerkasten oder andere technische Maßnahmen, wie gegenseitige Verriegelung o.ä.), die Verbrennungsluft nachströmen kann.

Anmerkung: Bei der Beurteilung muss immer der gesamte Lüftungsverbund der Wohnung beachtet werden. Bei Betrieb von Kochgeräten, z.B. Kochmulde und Gasherd, wird diese Regel nicht angewendet. Im Zweifelsfalle muss der zuständige Schornsteinfegermeister zu Rate gezogen werden.

* Beim elektrischen Anschluss müssen die Spannungswerte des Stromnetzes mit den Werten des im Inneren des Geräts angebrachten Typenschildes übereinstimmen.

Das Gerät ist so zu montieren, dass der Abstand zwischen den Kochplatten und dem unteren Rand der Dunstabzugshaube mindestens 65 cm beträgt.

In diesem Fall ist das Gerät gemäß der Norm nicht geerdet.

* Vor jeder Reinigungs- oder Wartungsarbeit muss das Gerät vom Stromnetz getrennt werden. Falls das Gerät nicht an eine immer gut zugängliche Steckdose angeschlossen wird, ist in der Installation eine allpolige Trennvorrichtung vom Netz, mit einer

Kontaktöffnungsweite von mindestens 3 mm pro Pol, vorzusehen.

*** Offenes Feuer bzw. der Gebrauch von Elektrogrills unter dem Gerät, ist zu vermeiden. Beim Frittieren, besonders mit mehrmals benutztem Öl, besteht Brandgefahr. Auch bei Nichtbeachtung der Reinigungsanweisungen besteht die Gefahr eines Brandes.**

GEBRAUCHSANWEISUNG

Die Modelle SLT968 EM und SLT 968 EM müssen mit einem Absauggerät (externer Motor) des gleichen Herstellers verbunden sein. Die Modelle SLT968 und SLT969 sind mit einem Innenmotor ausgestattet.

ÖFFNUNG DES PANEELS

Das Abdeckpaneel der Fettfilter leicht ziehen (Abb. 1), um es zu öffnen. Für einen ordnungsgemäßen Betrieb, muss der Mindestabstand des Gerätes zum Boden 2000-2100 mm betragen.

Vor dem Einbau des Geräts vergewissern Sie sich, dass alle Bestandteile nicht beschädigt sind. Andersfalls, bitte den Verkäufer kontaktieren und den Einbau abbrechen. Bitte alle folgenden Anweisungen sorgfältig lesen. - Ein Abluftrohr verwenden, dass nicht länger als 5 Meter ist. - Die Zahl der Rohrbögen im Abluftkanal vermeiden, da jeder Rohrbogen die Leistungsfähigkeit um einen linearen Meter senkt (z.B. werden 2 Rohrbögen 90° verwendet, muss die maximale Länge des Abluftkanals nicht mehr als 3 Meter betragen). - Drastische Richtungsänderungen vermeiden. - Eine Rohrleitung im Durchmesser von 150 mm für die ganze Länge der Rauchrohrleitung verwenden. - Material für Rohrleitung verwenden, das den Normen und Vorschriften entspricht.

EINBAU

Das Gerät an der Decke mit den mitgelieferten Schrauben befestigen (Abb. 6).

Das Gerät aus der Verpackung nehmen und auf eine glatte Oberfläche legen; wir empfehlen, das Gerät auf weiches Material wie Frottee oder Flansch zu legen.

Das Glaspaneel öffnen, indem Sie es wie in Abb. 1 dargestellt ist drehen und die Fettfilter entfernen.

WENN DIE HAUBE MIT EINEM GLASPANEL AUSGESTATTET IST, VOR DEM EINBAU, UM DAS GLASS NICHT ZU BESCHÄDIGEN ENTFERNEN SIE BITTE DIE 8 SCHRAUBEN (ABB. 2).

Die Nische für den Einbau des Gerätes muss eine viereckige Öffnung von:

865X515 mm für das Model SLT971 Cm.90

1165x615 mm für das Model SLT971 Cm.120

und eine Tiefe zwischen 200 mm und 280 mm betragen.

DIE DUNSTABZUGSHAUBE AN DER DECKE INSTALLIEREN, DEN ABLUFTKANAL ANSCHLIESSEN, DEN ELEKTRO-ANSCHLUSS DURCHFÜHREN UND DIE GIPSSTRUKTUR HERSTELLEN.

Die Nische muss mit einer Steckdose und einem Entlüftungsloch für das Abluftrohr (Durchmesser 150mm) bzw. gleichwertiger Querschnittsfläche ausgestattet sein.

Die in Abb. 3 angegebenen Löcher in die Decken bohren, dann die Plastikdübel in die Löcher einsetzen und die Deckenhalterungen befestigen (Abb. 3).

Diese Halterungen ermöglichen die Einstellung einer Höhe von 80 mm zwischen der Decke und der Dunstabzugshaube. Drei verschiedene Luftaustritte sind möglich (Abb. 5).

Den Plastik-Flansch für den Luftaustritt an dem gewählten Luftaustritt befestigen und die zwei anderen Luftaustritte mit den dazu geeigneten Metalldeckeln schließen (Abb. 18). Die Dunstabzugshaube bis zur Halterungen heben und am Strom anschließen.

FUNKTIONSWEISE

Fernbedienung

FUNKSTEUERUNG SERIE

BEFREE S6/S

Funksteuerung zur Fernbedienung von Abzugshauben.

TECHNISCHE MERKMALE:

- Versorgung mittels Alkalibatterie: 12V Mod. 27A
- Arbeitsfrequenz: 433,92 Mhz
- Kombinationen: 32.768
- Max. Verbrauch: 25 mA
- Betriebstemperatur: -20 ÷ +55 °C
- Abmessungen: 130x45x15 mm

BESCHREIBUNG DER FUNKTIONSWEISE

Der Sender verfügt über 5 Tasten zur Steuerung der Abzugshaubenfunktion entsprechend nachfolgenden Angaben:

 : Licht EIN/AUS

 : Motor EIN (1. Stufe)/AUS

 : Geschwindigkeitssenkung

 : Geschwindigkeitserhöhung

 : 10-Minuten-Timer

Die festgelegte Ansauggeschwindigkeit wird über die Led, die sich im umlaufenden Abzugsrohr befindet, angezeigt (Abb. 9).

Jeder durch die Led angezeigten Farbe entspricht eine bestimmte Geschwindigkeitsstufe, wie unten angegeben:

Erste Geschwindigkeitsstufe WEISS

Zweite Geschwindigkeitsstufe HELLBLAU

Dritte Geschwindigkeitsstufe DUNKELBLAU

Vierte Geschwindigkeitsstufe ROT

DIMMER LICHT FUNKTION

DIESE FUNKTION ERLAUBT EINE LICHTSTÄRKE VON 20% BIS AUF 100% ZU DIMMEN, INDEM SIE DIE LICHT-TASTE DER FERNBEDIENUNG LANGE BETÄTIGEN.

DIE FUNKTIONEN SIND FOLGENDE:

- ABZUGSHAUBE-LICHT AUSGESCHALTET - TASTE KURZ BETÄTIGEN - LICHT AUF 100%.

- LICHT AUF 100% - TASTE KURZ BETÄTIGEN - LICHT AUSGESCHALTET.

- LICHT AUF 100% - TASTE LANGE BETÄTIGEN - REDUZIERUNG DER LICHTSTÄRKE.

- DIE TASTE WÄHREND DER ERHÖHUNG ODER DER REDUZIERUNG LOSLASSEN - DIE GEWÜNSCHTE LICHTSTÄRKE IST EINGESTELLT.

- GEDIMMTEST LICHT EINGESCHALTET - DIE TASTE ERNEUT LANGE BETÄTIGEN - DIE DIMM-RICHTUNG WECHSELT.

ANFÄNGLICHER BETRIEBSZUSTAND

Die Funksteuerung wird vom Hersteller einsatzbereit, d. h. mit bereits werkseitig vorbestimmten Codes versehen, geliefert.



FUNKTIONSMODALITÄT

Standardkonfiguration:

Die werkseitige Konfiguration sieht vor, dass alle Systeme "Haube - Funksteuerung" denselben Übertragungscode haben. Sollten zwei Systeme "Haube- Funksteuerung" im selben Raum oder in unmittelbarer Nähe zueinander installiert sein, könnten sie beeinflusst werden, weil die Systeme denselben Übertragungscode verwenden, d. h., der Code einer Funksteuerung muss geändert werden.

Erzeugung eines neuen Übertragungscode:

Die Funksteuerung wird vom Werk mit bereits vorbestimmten Codes geliefert. Falls die Erzeugung neuer Codes gewünscht wird, muss wie folgt vorgegangen werden: Gleichzeitig die Tasten:



für 2 Sekunden gedrückt halten. Dabei schalten sich die LEDs ein. Anschließend die Tasten:



(innerhalb von 5 Sekunden) drücken. Ein 3-maliges Blinken der LEDs bedeutet, dass der Vorgang abgeschlossen ist.

ACHTUNG! Dadurch werden die bestehenden Codes endgültig gelöscht.

Lernen des neuen Übertragungscode:

Nachdem der Übertragungscode an der Funksteuerung geändert wurde, muss die elektronische Steuereinheit der Abzugshaube den neuen Code wie folgt erlernen:

Die Taste für die allgemeine Ausschaltung der Haube drücken und die Versorgung der elektronischen Steuereinheit wieder herstellen. Von diesem Moment an verbleiben 15 Sekunden zum Drücken der Taste Licht  für die Synchronisierung der Steuereinheit mit dem neuen Code.

Wiederherstellen der Werkskonfiguration:

Falls die Werkskonfiguration wieder hergestellt werden soll, muss wie folgt vorgegangen werden: Gleichzeitig die Tasten:



für 2 Sekunden gedrückt halten. Dabei schalten sich die LEDs ein. Anschließend die Tasten:

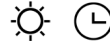

(innerhalb von 5 Sekunden) drücken. Ein 6-maliges Blinken der LEDs bedeutet, dass der Vorgang abgeschlossen ist.

ACHTUNG! Dadurch werden die bestehenden Codes endgültig gelöscht.

Notausstieg:

Falls die Funksteuerung nicht funktionieren sollte, betätigen Sie zum Ausschalten des Gerätes die Nottaste. Stellen Sie die Nottaste nach einer eventuellen Reparatur wieder zurück.

ACHTUNG

Die Batterie muss jährlich ausgetauscht werden, damit die optimale Reichweite des Senders garantiert ist.

Zum Austausch einer leeren Batterie Kunststoffdeckel abnehmen, die in Gebrauch befindliche Batterie herausnehmen und die neue unter Einhaltung der angegebenen Polarität einlegen. Entsorgen Sie verbrauchte Batterien vorschriftsgemäß über die entsprechenden Sammelstellen.

Das Produkt

Funksteuerung RC001
den Vorgaben der Richtlinie
RED 2014/53/EU entspricht.



HINWEIS

Jegliche Umgestaltung oder Änderung, die nicht ausdrücklich vom Inhaber der Bescheinigung hinsichtlich der Kompatibilität mit den geltenden Normen genehmigt wird, kann das Recht des Benutzers zum Gebrauch des Gerätes aufheben.

Rev. 0 26/08/14

Das Produkt ist mit einer elektronischen Vorrichtung ausgestattet, die das automatische Abschalten nach vier Stunden Betrieb ab der letzten Betätigung ermöglicht.

WARTUNG

Nur eine sorgfältige Pflege garantiert auf Dauer eine gute Leistung und Funktion des Geräts. Eine besondere Aufmerksamkeit erfordern die Fettfilter. Um den Fettfilter aus seinem Sitz zu nehmen, lesen Sie bitte den Abschnitt „Öffnung des Panels“. Den Filter mittels des dazu bestimmten Griffes herausziehen. Um den Fettfilter wieder einzusetzen führen Sie die Schritte in umgekehrter Weise aus. Der Ausbau des Aktivkohlefilters erfolgt sowie der des Fettfilters. Der Aktivkohlefilter befindet sich über den Fettfilter. Benutzen Sie für die Reinigung des Gerätes nur lauwarmes Wasser und mildes Putzmittel, in keinem Fall Scheuermittel.

Das Stromkabel darf nur von Fachpersonal ersetzt werden, um jede Gefahr zu vermeiden.

(IT)



Il simbolo sul prodotto o sulla confezione indica che il prodotto non deve essere considerato come un normale rifiuto domestico, ma deve essere portato nel punto di raccolta appropriato per il riciclaggio di apparecchiature elettriche ed elettroniche. Provvedendo a smaltire questo prodotto in modo appropriato, si contribuisce a evitare potenziali conseguenze negative per l'ambiente e per la salute, che potrebbero derivare da uno smaltimento inadeguato del prodotto. Per informazioni più dettagliate sul riciclaggio di questo prodotto, contattare l'ufficio comunale, il servizio locale di smaltimento rifiuti o il negozio in cui è stato acquistato il prodotto. Questo elettrodomestico è marcato conformemente alla Direttiva Europea 2012/19/EC sui rifiuti da apparecchiature elettriche ed elettroniche (WEEE).

(GB)



The symbol on the product or on its packaging indicates that this product may not be treated as household waste. Instead it shall be handed over to the applicable collection point for the recycling of electrical and electronic equipment. By ensuring this product is disposed of correctly, you will help prevent potential negative consequences for the environment and human health, which could otherwise be caused by inappropriate waste handling of this product. For more detailed information about recycling of this product, please contact your local city office, your household waste disposal service or the shop where you purchased the product. This appliance is marked according to the European directive 2012/19/EC on waste electrical and electronic equipment (WEEE).

(F)



Le symbole sur le produit ou son emballage indique que ce produit ne peut être traité comme déchet ménager. Il doit plutôt être remis au point de ramassage concerné, se chargeant du recyclage du matériel électrique et électronique. En vous assurant que ce produit est éliminé correctement, vous favorisez la prévention des conséquences négatives pour l'environnement et la santé humaine qui, sinon, seraient le résultat d'un traitement inapproprié des déchets de ce produit. Pour obtenir plus de détails sur le recyclage de ce produit, veuillez prendre contact avec le bureau municipal de votre région, votre service d'élimination des déchets ménagers ou le magasin où vous avez acheté le produit. Cet appareil est commercialisé en accord avec la directive européenne 2012/19/EC sur les déchets des équipements électriques et électroniques (WEEE).

(E)



El símbolo en el producto o en su embalaje indica que este producto no se puede tratar como desperdicios normales del hogar. Este producto se debe entregar al punto de recolección de equipos eléctricos y electrónicos para reciclaje. Al asegurarse de que este producto se desecha correctamente, usted ayudará a evitar posibles consecuencias negativas para el ambiente y la salud pública, lo cual podría ocurrir si este producto no se manipula de forma adecuada. Para obtener información más detallada sobre el reciclaje de este producto, póngase en contacto con la administración de su ciudad, con su servicio de desechos del hogar o con la tienda donde compró el producto. Este electrodomestico está marcado conforme a la directiva Europea 2012/19/EC sobre los residuos de aparatos eléctricos y electrónicos (WEEE).

(D)



Das Symbol auf dem Produkt oder seiner Verpackung weist darauf hin, dass dieses Produkt nicht als normaler Haushaltsabfall zu behandeln ist, sondern an einem Sammelpunkt für das Recycling von elektrischen und elektronischen Geräten abgegeben werden muss. Durch Ihren Beitrag zum korrekten Entsorgen dieses Produkts schützen Sie die Umwelt und die Gesundheit Ihrer Mitmenschen. Umwelt und Gesundheit werden durch falsches Entsorgen gefährdet. Weitere Informationen über das Recycling dieses Produkts erhalten Sie von Ihrem Rathaus, Ihrer Müllabfuhr oder dem Geschäft, in dem Sie das Produkt gekauft haben. Dieses Elektrohaushaltsgerät ist entsprechend der EU-Richtlinie 2012/19/EC über Elektro- und Elektronik – Altgeräte (WEEE).

NL



Het symbool op het product of op de verpakking wijst erop dat dit product niet als huishoudafval mag worden behandeld. Het moet echter naar een plaats worden gebracht waar elektrische en elektronische apparatuur wordt gerecycled. Als u ervoor zorgt dat dit product op de correcte manier wordt verwijderd, voorkomt u mogelijk voor mens en milieu negatieve gevolgen die zich zouden kunnen voordoen in geval van verkeerde afvalbehandeling. Voor meer details in verband met het recyclen van dit product, neemt u het best contact op met de gemeentelijke instanties, het bedrijf of de dienst belast met de verwijdering van huishoudafval of de winkel waar u het product hebt gekocht. Dit apparaat voldoet aan de Europese richtlijnen 2012/19/EC voor elektrische en elektronische afval (WEEE).

FULGOR
MILANO

— SINCE 1949 —