













INTEGRATA TOTALE 60

FDW 82103



-  Display Digitale
-  Sliding System
-  Partenza Differita
-  Auto Open
-  Programma Rapido 27 minuti
-  Programma Eco
-  Programma Cristalli
-  Programma 1/2 Carico
-  Acquastop
-  Classe di Efficienza Energetica

LAVASTOVIGLIE A SCOMPARSA TOTALE

13 coperti
Comandi soft touch
con display sul top della porta

CONFORT

Porta Autobilanciata
Cerniera doppio fulcro
con regolazione zoccolo fino a 10 cm
Regolazione frontale del piedino posteriore
Sistema di cestelli con maniglia
Carico cestello inferiore fino
a stoviglie di Ø 30 cm
LED esterno rilevazione stato funzionamento
Predisposizione per detersivi multi-tablet
Indicatore ripristino sale e liquido brillantante
Addolcitore acqua
Possibilità di allacciamento
all'acqua calda (max 60° C): riduce del 30% il
consumo di energia elettrica

PROGRAMMI

10 programmi
5 temperature: 38°- 45°- 55°- 65° - 70° C
Partenza differita ½ a 24 ore
Apertura porta a fine ciclo
1/2 Carico
Sanificazione
Ciclo Rapido (27')
Lavaggio intensivo pentole
Asciugatura per calore residuo

SICUREZZA

AquaStop
Protezione perdite acqua
Sensori livello acqua in vasca

PRESTAZIONI

Classe di efficienza energetica: A+++
Classe di asciugatura: A
Emissione sonora 44 dB (A) re1pW
Consumo annuo di energia elettrica: 258 Kwh
Consumo litri acqua per lavaggio IEC: 12 litri
Consumo annuo di acqua: 3360 litri



INTEGRATA TOTALE
FDW 82103

LAVASTOVIGLIE

INTEGRATA TOTALE 60

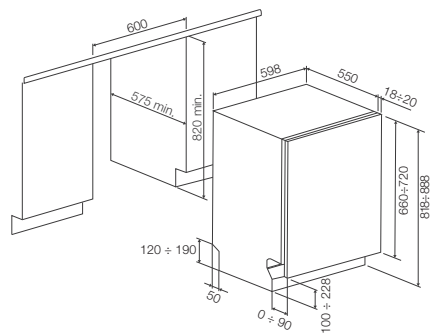

FDW 82103	
Tipologia	Fulcro variabile
CONSUMI ENERGETICI	
Classe di efficienza energetica	A +++
Classe di efficienza di lavaggio	A
Classe di efficienza di asciugatura	A
Consumi acqua (Litro / ciclo)	12 L
Consumo energia stimato annuo Kwh	258
Consumo acqua stimato annuo litri	3360 L
Livello sonoro dB(A) re 1pW	44
CARATTERISTICHE PRINCIPALI	
Numero coperti max / IEC	13
Controllo elettronico	•
Partenza differita (ore)	0 - 24
Sistema apertura porta	Standard
Illuminazione interna vasca	-
Rilevazione fine ciclo acustica / infolight pavimento	• / •
Predisposizione detersivi multi tablets	•
Asciugatura con Auto Opening della porta	•
Alimentazione acqua fredda / calda (max 60° C)	• / •
FUNZIONI E PRESTAZIONI	
Temperature di lavaggio (°C)	38 / 45 / 55 / 65 / 70 °C
Programmi di lavaggio n.	10
Rapido 27'	•
Auto 45 - 65° C	•
Mezzo carico (su tutti i programmi)	Distribuito con opzione
Lavaggio intensivo pentole (SUPER)	•
Sistema d'asciugatura	A calore residuo
SISTEMA DI SICUREZZA	
Sicurezza completa Acqua	•
Spia mancanza sale	•
Spia mancanza brillantante	•
Decalcificatore acqua regolabile da 0 a 90 ° dF	•
CARATTERISTICHE ELETTRICHE	
Tensione / Frequenza (V - Hz)	220 - 230 / 50
Cavo di alimentazione (m)	1,5
Spina	•
PESO, DIMENSIONI, INSTALLAZIONE	
Peso netto (kg)	41,5
Peso Lordo (kg)	43,5
Altezza (mm)	818 - 868
Larghezza (mm)	598
Profondità (mm)	550
Regolazione porta	Cerniera con doppia rotazione
Vano incasso (L x A x P) mm	600 x 820 x 575
Regolazione zoccolo profondità/altezza mm	100 - 200
Regolazione anteriore piedini posteriori	•